

M 全自动咖啡机
dovia

型号:MR9002-1 ,MR9002-2

使用说明书与保固卡

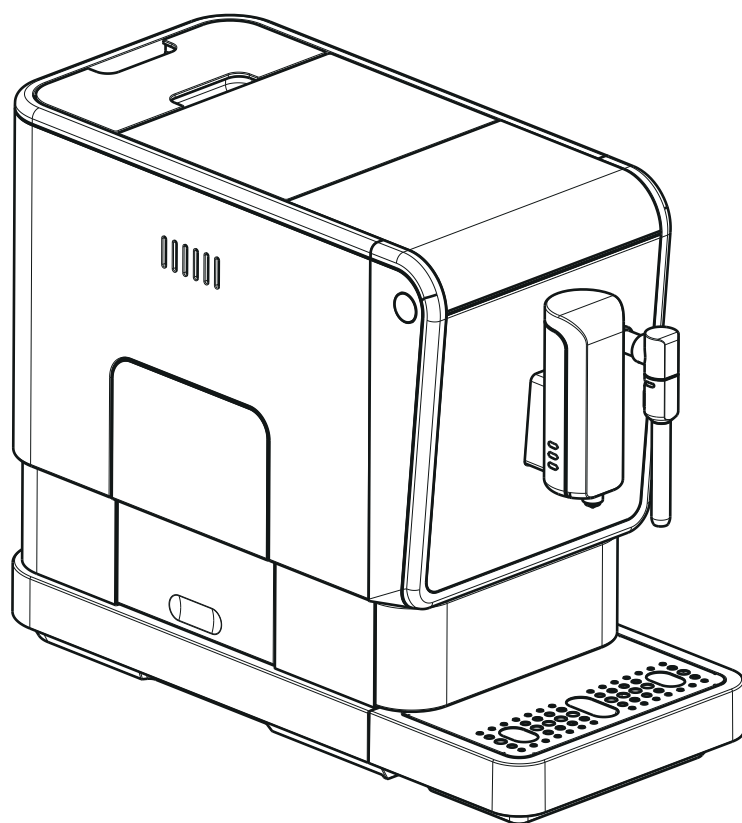

重要信息

为了安全，在首次使用本产品前请仔细阅读说明书。

请保存此说明书以供将来查阅。

本产品是给家庭使用，而且只能按照本使用说明书进行操作。

请小心使用，并警告其他用户潜在的危险。

危险：误用本产品会造成伤害！

需做的：

1. 使用本产品前，请检查电源及电压是否适合在当地使用。
2. 请解开及拉直电源线。
3. 请将本产品放置在平稳的台面上。
4. 在下列情况下请断开电源：
 - 在水箱注满水。
 - 需在产品上拆卸任何零件或改装任何部件。
 - 清洁或维修前。
 - 当本产品运作不正常时。
 - 使用本产品后。
5. 长期不使用本产品时，请清空水箱。
6. 清洗产品前，请冷却零件后才抽出或放回。
7. 请务必使用冷水冲调咖啡，热水或其他液体可能会损坏咖啡机。
8. 如果电源线损坏，必须由制造商或其服务代理商或合格人员更换，以避免任何危险。
9. 研磨器只适合咖啡豆使用。
10. 儿童不得使用。
11. 无人看管，组装，拆卸或清洗之前，务必关机及切断电源。
12. 缺乏经验的用户需由了解本产品的人仕监督或指导下，在安全的情况下使用本产品。
13. 本产品不得由儿童使用，请放置产品在儿童不能接触的地方。
14. 本产品仅用于家庭使用。

避免的

1. 不要让儿童在操作过程中触摸产品或电源线。
2. 不要使用延长电源线组件, 除非得到授权许可。
3. 当产品连接到电源时, 不要让电器无人看管。
4. 不适用于户外环境。
5. 不要将产品用于其他用途上。
6. 不要让电线放在桌子或柜台边缘或接触到热的表面。
7. 不要使用或将产品放在潮湿或高温表面。
8. 如果回水盒放置不正确, 请不要开动产品。
9. 不要将本产品浸入水中或任何液体。
10. 如产品有任何部份损坏, 请不要使用。
11. 如产品不能正常运作, 请不要使用。
12. 拔下插头时请不要拉扯电源线。
13. 不要将电源线放在锐边上。
14. 不要试图打开产品主体或拆卸任何零件, 里面有不能维修的部分。
15. 请勿用水直接冲洗此产品, 以免破坏电器绝缘性能。
16. 避免使用非本产品的配件, 可能会有危险。
17. 请勿将此产品放置在煤气炉, 焗炉及其他热源附近使用。
18. 不要连续使用热水功能多于一公升。

A. 了解您的全自动咖啡机

I. 咖啡机各部份及配件说明

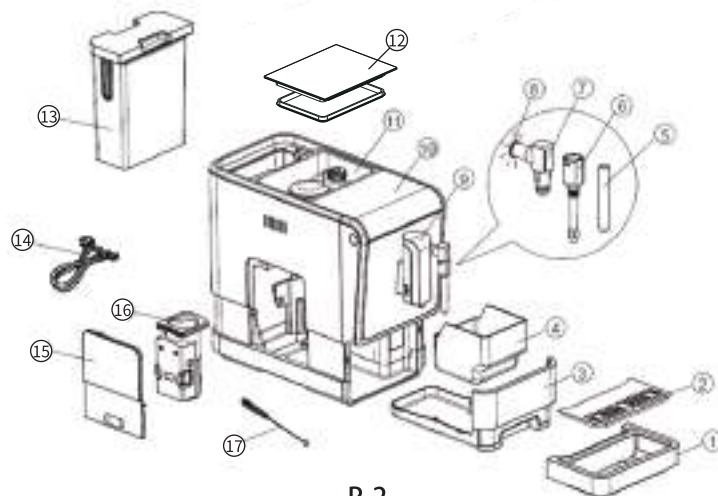

1. 外置回水盒	2. 外置回水盒杯架
3. 内部回水盒	4. 粉渣盒容器
5. 金属管	6. 蒸气喷嘴
7. 喷嘴盖	8. 蒸气指示灯
9. 可调节高度的咖啡嘴	10. 控制面板
11. 豆槽	12. 咖啡豆密封盖
13. 可拆式水箱	14. 电源线
15. 机身门盖	16. 冲泡器
17. 清洁刷	

II. 控制面板

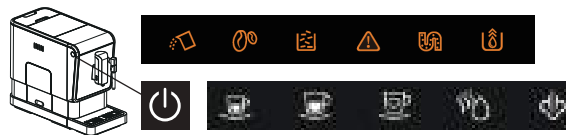

	闪烁: 低水位/缺少水箱
	缺咖啡豆
	亮起: 粉渣盒已满 闪烁: 欠装内部回水盒/粉渣盒
	亮起: 欠装冲泡器/安装不正确 闪烁: 机身门盖被打开/安装不正确
	亮起: 需做除垢 闪烁: 除垢进行中
	清空功能进行中(将管道内的水释出)
	电源开/关按钮
	浓缩咖啡按钮
	中杯浓缩咖啡按钮
	收藏咖啡按钮
	热水按钮
	蒸气按钮

III. 配件

内附三包除垢剂是用于清洗功能上。

B. 安装您的咖啡机

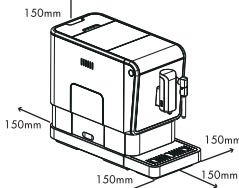
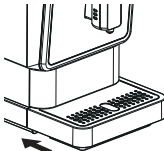
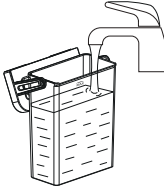
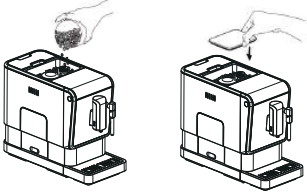
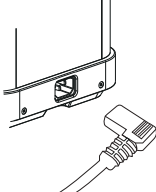

<p>1. 请移除机身上任何的保护膜, 贴纸和其他包装材料。</p>	
<p>2. 产品的体积大小, 将此机放于一个容易接驳到的电源, 安全及稳定的台面。 (右图: 需要的最小距离)。</p>	
<p>3. 将外置回水盒插入, 并确保已正确插入。</p>	
<p>4. 将水箱注满水 (见右图)。</p>	
<p>5. 将咖啡豆倒入豆槽 (见右图)。</p>	
<p>6. 解开并伸直电源线及将插头插入位于机器背面的插槽中。将电源线的另一端插入适当电压的插座。</p>	

C. 日常操作

I. 制作咖啡

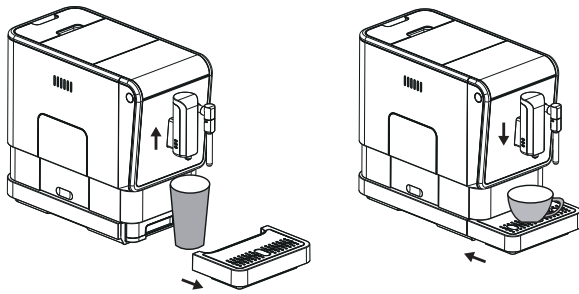
1. 按下电源开/关按钮以启动产品。
2. 产品已进入备用状态。
3. 将杯子放在咖啡嘴下，按杯子调节咖啡嘴高度。根据杯子（高度及宽度）可除去外置回水盒作调整，如下：



4. 随着个人咖啡喜好,可按特浓咖啡  或中杯浓缩咖啡按钮 .
5. 按下咖啡按键时会闪烁，灯光亮起表示咖啡正在准备中。
6. 当咖啡按钮停止闪烁和灯光关闭，表示咖啡已准备好。

注意: 首次使用, 请先按热水按钮以清洗咖啡机内件。

II. 水箱注水

1. 当  闪烁时，水箱正处于低水位，请注满水箱。

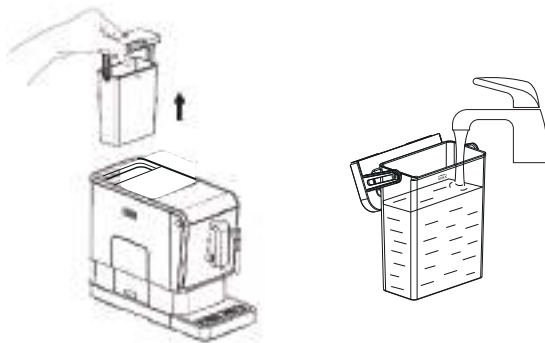

2. 以饮用水冲洗水箱，然后加满水箱至“MAX”位置，并把它放回机内。请确保已完全插入。

3. 为防止水从水箱溢出, 请勿直接于机身注水。

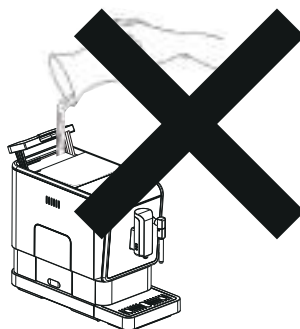

重要提示：切勿加入温水, 热水, 梳打水或其他液体在水箱内, 否则可能会损坏水箱和机器。

III. 倒入咖啡豆到豆槽

当  闪烁时, 请加入咖啡豆:

1. 打开咖啡豆密封盖

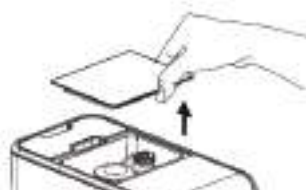

2. 慢慢倒入咖啡豆

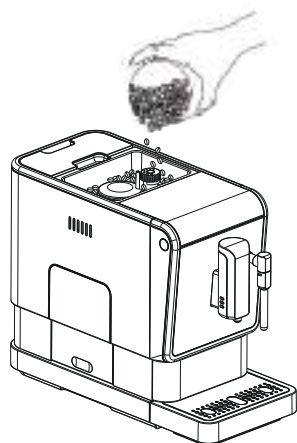

3. 盖好咖啡豆密封盖

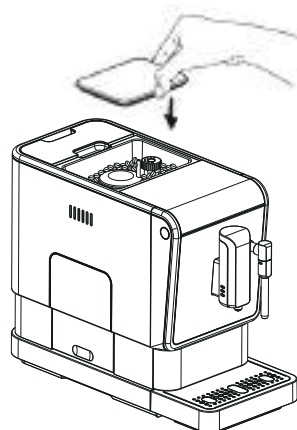

重要提示：只可加入咖啡豆在豆槽。咖啡粉，速溶咖啡，焦糖咖啡及其他都可能会损坏机器。。

IV. 为咖啡准备牛奶泡

由于蒸汽的温度高于浓缩咖啡的温度，所以在制造牛奶泡之前应该先准备咖啡，否则浓缩咖啡可能会变味。





- 1、用大的杯子准备好咖啡。
- 2、将蒸汽喷嘴向滴水盘转动。
- 3、按蒸汽按钮。蒸汽指示灯会闪烁。
然后，锅炉将会加热并将残余水排入滴水盘或可以准备另一个容器接水。
- 4.在蒸汽指示灯停止闪烁并停止作动后，将装有牛奶的容器放在蒸汽喷嘴下面，并将蒸汽喷嘴浸入约5厘米深的容器中。
- 5、再次按下蒸汽按钮。
- 6、在蒸汽喷入牛奶同时旋转容器。
- 7、当牛奶足够热时，泡沫将出现。
然后再次按下蒸汽按钮，停止蒸汽。
- 8、用湿毛巾清洗蒸气喷嘴和金属管。(日常清洁)
- 9、把热牛奶泡倒进咖啡里。
- 10、享受你的牛奶咖啡。



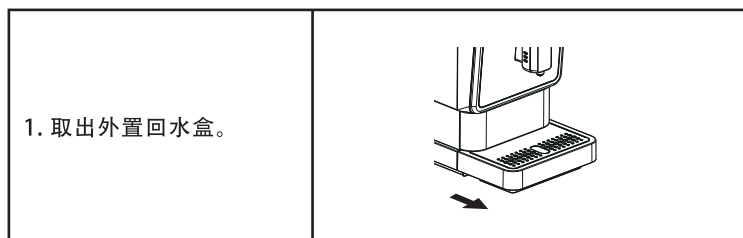

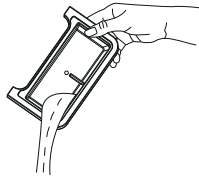
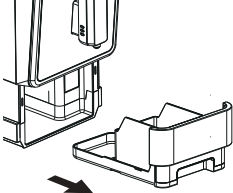

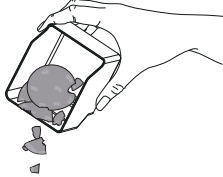
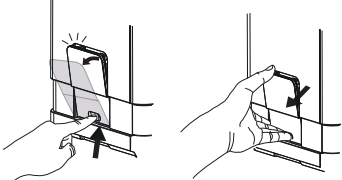
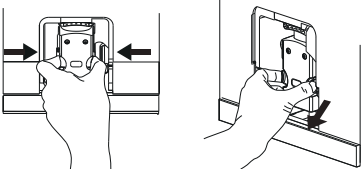
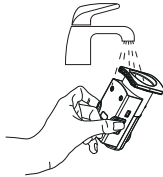
V. 日常清洁产品

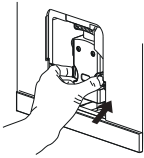
适时的清洁和保养产品可以延可长产品的使用寿命。

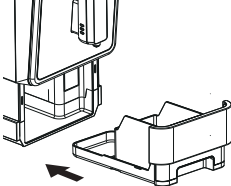
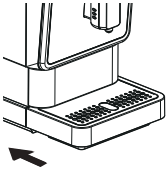

<p>2. 清空回水盒内的水,用清水冲洗。然后沥干。</p>	
<p>3. 拉开内部回水盒和粉渣盒容器。</p>	
<p>4. 清空粉渣盒并用清水冲洗,然后沥干。注意:当亮起时,粉渣盒需清空。</p>	
<p>5. 按下并取出左边的机身门盖。</p>	
<p>6. 按下按钮以取出冲泡器。</p>	
<p>7. 以清水冲洗冲泡器,然后沥干。</p>	
<p>8. 将冲泡器插入原位,并将机身门盖盖上。注意:当亮起时,表示冲泡器欠装/安装不正确。当闪烁时,表明机身门盖欠装/安装不正确。</p>	

<p>9. 将在内部回水盒上的粉渣盒插回到它原来的位置。 注意：当  闪烁，粉渣盒容器欠装回原位。</p>	
<p>10. 将外置回水盒插回到它原来的位置。</p>	
<p>11、将蒸氣噴嘴向左旋开。 然后向下卸除。</p>	
<p>12、将金属管向下拉开 与蒸气喷嘴接口处分离</p>	
<p>13、用温水冲洗蒸氣噴嘴， 用刷子或毛刷清洁孔</p>	
<p>14、用温水冲洗金属管， 用刷子或毛刷干净。</p>	

15、将金属管组装回蒸气喷嘴。然后向上推，将蒸气喷嘴放回原位。将它右转锁起来。

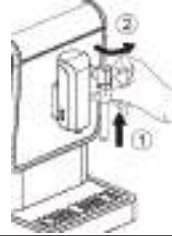

VI. 关机

按下电源开/关按钮关闭咖啡机。

VII. 自动断电

本产品配有自动断电功能。随着您选择的模式，设有不同的自动关机时间（参见“D 附加设定 - III 模式选择”）。

D. 附加设定

I. 调整您的咖啡/热水份量

备有记忆功能,本机可记忆您所默认的咖啡浓度及热水份量由25毫升至250 毫升。

1. 当选择您的咖啡(浓缩咖啡及美式咖啡) 或热水后, 长按所属按钮, 本机将继续输出饮料直至松手为止。
2. 当咖啡的输出量达至您的要求, 松开按钮。本机会发出两声提示声, 你的咖啡份量已被记录。

“ ”

II. 研磨调整

你可以调整在豆槽内研磨机的旋钮,以转动方式调节咖啡粉的粗细度:

1. 当您冲调咖啡时, 研磨器在不工作状态下可以调整旋钮以转动,方式调节(注意: 当研磨器运作时, 请勿作出调节,因可能会损坏研磨器。)
2. 调节旋钮上的圆点表示研磨的粗细度。

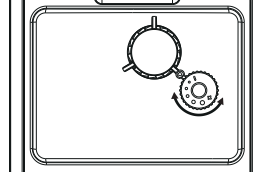



III. 模式选择

本机有三种不同的设置：默认模式，省电模式和加速模式。在省电模式下，可帮助你节省更多的能源。在加速模式下，比原厂设定更能加快咖啡的制作时间。

	省电模式	加速模式	默认模式
照明灯	没有	有	有
冲前润湿功能	有	没有	有
自动关机时间	十分钟	二十九分钟	二十分钟

注意：冲前润湿功能是以少量的水滋润在冲泡器内已磨好咖啡粉。可令冲泡器内的咖啡粉膨胀，加大冲泡时的压力，帮助提取咖啡油脂和咖啡粉内的味道。

1. 当本机处于待机状态时，按下  并保持5秒钟。
2. 随后  将闪烁，下面的按钮，将有以下的指示。
3. 针对不同的设置：

	热水按钮 	特浓咖啡按钮 	中杯浓缩咖啡按钮 
省电模式	灯亮着	闪烁中	闪烁中
加速模式	闪烁中	灯亮着	闪烁中
默认模式	闪烁中	闪烁中	灯亮着

4. 按热水按钮启动省电模式，特浓咖啡按钮启动加速模式和中杯浓缩咖啡按钮启动默认模式。两下提示声音响起表示该模式已被启动。

（注意：如果按中了已启动的模式，提示声音将会响起）。

5. 如果你想保持设置不变，按  或等待5秒钟，让本机返回到待机状态。

IV. 收藏咖啡功能

你可以使用收藏的功能来记住你想要的淡咖啡、浓咖啡和美式咖啡。

设置喜爱的咖啡











1. 按住收藏咖啡按钮2秒钟，然后淡咖啡、浓咖啡和热水按钮就会闪烁，你可以选择任何一个来收藏。
2. 当你选择浓缩咖啡、中杯浓缩咖啡、或热水后。将看到咖啡持续制作，然后您可以按住并保持继续制作，通过释放按钮停止。之后此操作将被收藏。

使用收藏咖啡功能：按收藏咖啡按钮后，被记忆的定制咖啡将会被制作。

E. 清洁和保养





I. 清洗模式

当  闪烁时，表示本机需要清洗。建议最少每月进行一次自动清洗，其次是取决于水的硬度，以确保本机在最佳状态。

1. 注满水箱的水到“MAX”位。
2. 加入一包除垢剂到水箱内。
3. 插入电源。
4. 放置大型器皿在咖啡嘴下。
5. 在待机状态下，按住  和  特浓咖啡按钮5秒钟。当听到提示声和  及  按钮闪烁。
6. 按  特浓咖啡按钮以确认接受清洗过程。如要恢复回到待机状态下，按 。
7.  指示灯会在清洗过程中闪烁至过程完成。
(注意：皮肤/身体与热水保持一段距离。)
8. 当所有的水已从水箱流出， 和  特浓咖啡按钮会闪烁。除去在水箱所有剩余的溶液，及将水箱加满至“MAX”位。当水箱充满水， 灯将熄灭。
9. 按  特浓咖啡按钮以继续清洗过程。
10. 当清洗过程完成后，本机将自动关机。





II. 清空功能

如此机有一段长时间不会使用和进行维修前, 建议进行清空功能, 以防管道积水或因寒冷天气而结冰。

1. 在待机状态下, 同时按住  和  中杯浓缩咖啡按钮5秒钟。
2.  灯将随后闪烁。
3. 从机身移除水箱。 灯亮起表示清空过程正在进行中。您可以按  然后除去水箱以回到备用状态。
4. 当清空功能完成后, 本机将自动关机。

III. 手动冲洗

如要清洗咖啡嘴, 我们建议执行手动冲洗。本机如有一段长时间没有被使用, 您可以执行手动循环冲洗。

1. 在待机状态下, 一起按住  和  热水按钮5秒钟。
2.  热水按钮,  特浓咖啡按钮和  中杯浓缩咖啡按钮随后将熄灭。然后咖啡嘴将喷出少量的热水。

危险: 热水从咖啡嘴中喷出并收集在回水盒的下方。请小心热水溅出。

3. 冲洗之后, 本机将回到备用状态。

IV. 清洁本机

1. 拔下主电源插座的电源线。
2. 倒出所有在内部和外置回水盒内的水。
3. 使用柔软和不刮手的毛巾清理本机上的水渍。

重要提示: 不要使用不包括在产品内的任何腐蚀剂, 醋或除垢剂清洁本机。

V. 清洁咖啡粉通道

经过长时间的使用后, 咖啡粉有可能粘附在咖啡粉通道壁上, 我们建议以下的方法去清洁咖啡粉通道, 避免咖啡粉积聚于通道上。

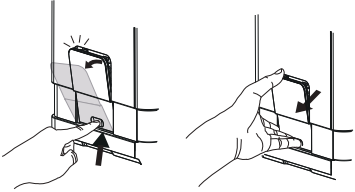
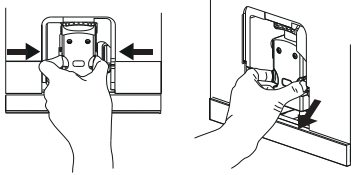
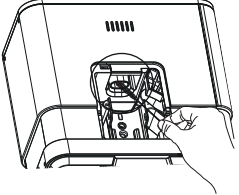
<p>1. 按下并取出左边机身门盖。</p>	
<p>2. 按下按钮以取出冲泡器。</p>	
<p>3. 使用清洁毛刷或棉花棒清理咖啡粉通道壁上的咖啡粉。</p>	

F. 疑难解答

问题	原因	解决办法
<p>本机无法正常工作。</p>	<p>本机没有连接到电源。</p>	<ul style="list-style-type: none"> - 插上电源，然后按下开关。 - 检查电缆和插头。
<p>在面板上按下功能键多次都没有或延迟反应。</p>	<ul style="list-style-type: none"> - 本机受到电磁干扰。 - 污垢在面板上。 	<ul style="list-style-type: none"> - 拔下本机电源, 待几分钟后重新启动。 - 使用随机提供的布清洁面板。
<p>咖啡不够热。</p>	<ul style="list-style-type: none"> - 杯子未被预热。 - 冲泡器太冷。 	<ul style="list-style-type: none"> - 把杯子放在保温盘上预热。 - 冲咖啡前, 冲洗冲泡器三遍以上。

咖啡不能从咖啡嘴流出。	咖啡嘴被阻塞。	经常清洁咖啡嘴。
第一杯咖啡的质量差。	研磨机第一次未能输出足够咖啡份量到冲泡器内。	倒掉咖啡,下一杯咖啡的质量会更好。
咖啡没有咖啡油。	咖啡豆不新鲜。	使用其他品牌的咖啡豆。
触摸按键不敏感。	不是从正面方向按压触摸按键。	从正面方向触摸按键的图标部分。
本机需要很长的时间来预热。	过多水垢。	使用除垢功能。

制造商:苏州好洁克林智能科技有限公司
电话:0512-68431286

保固规定

1. 需加盖商家店章,若无则视为无效。
2. 拆解主机或电源线,需送回原厂由专业人员处理
3. 保固编号贴纸若损毁,视同自行拆修,保固无效。
4. 自购买日起主机本体保固一年,零配件保固三个月(仅限中国地区)
5. 若因以下人为损坏送修,需酌收维修费
 - (A) 错误使用、自行改装、不当维修所造成损坏。
 - (B) 购买后因自行搬运不当所造成损坏。
 - (C) 天灾、公害或异常电压所造成损坏。
 - (D) 保证卡内容遭修改

顾客保固卡

产品型号:

购买日期:

产品序号:

经销商资料

店名:

电话:

地址:

顾客资料

姓名:

电话:

地址:

收
据
订
购
单
号
黏
贴
处

产品类别	全自动咖啡机			品牌	Mdovia
额定功率	1235W	额定电压	220V~	产品型号	MR9002-1/2
执行标准	中国3C			额定频率	50Hz
制造厂商	苏州好洁克林智能科技有限公司				
客服专线	0521-6843-1268				
地址	苏州市福运路198号(常润大厦402室)				
	注:在实体商店购买,需加盖实体商品之保固章(含购买日期)及中华人民共和国合法收据为购买凭证。在电子渠道购买,需提供产品订购单号(订单凭证)及中华人民共和国合法电子发票等购买证明。				

为了防止您的收据(正/复本)遗失,可将其黏贴至保固卡左侧,
如果您是在电子渠道上购买,请保留订购单号,谢谢。

*主机本体保固1年。