

M
dovia

Coffee Machine

BOTTINO

ESPRESSO MACHINE

TASTED COFFEE LATTE
ALL OVER THE WORLD

全自動義式咖啡機

中文說明書

**保固規定**

1. 需加蓋商家店章,若無時視為無效。
2. 拆解主機或電源線,需送回原廠由專業人員處理。
3. 保固編號貼紙若損毀,視同自行拆修,保固無效。
4. 自購買日起主機本體保固一年,零配件保固三個月(僅限台灣地區)
5. 若因以下人為損壞送修,須酌收工本費
 - (A)錯誤使用、自行改裝、不當維修所造成損壞。
 - (B)購買後因自行搬運不當所造成損壞。
 - (C)天災、公害或異常電壓所造成損壞。
 - (D)保證卡內容遭修改。

RoHS

零件名稱	RoHS 限制物質含量表					
	鉛 (Pb)	汞 (Hg)	鎘 (Cd)	六價鉻 (Cr(VI))	多環芳烴 (PAHs)	多氯聯苯 (PCBs)
塑膠零件	○	○	○	○	○	○
金屬零件	○	○	○	○	○	○
絕緣材料及漆	○	○	○	○	○	○
電線	○	○	○	○	○	○
電線包殼	○	○	○	○	○	○
電線絕緣	○	○	○	○	○	○

備註 1: "鉛 0.1 wt%" 及 "鎘 0.01 wt%" 係指零件重量之百分比含量而言。
備註 2: "○" 係指該零件所含之限制物質含量符合 RoHS 限制標準。
備註 3: "-" 係指該零件所含之限制物質含量。

顧客保固卡

產品型號：

購買日期：

產品序號：

經銷商資料

店名：

電話：

地址：

消費者資料

姓名：

地址：

電話：

產品名稱	咖啡機		
規格	110V/60Hz/1100W	型號	8210-1
製造公司	美國 Mdovia Design Co. Ltd		
台灣總代理	自由居家有限公司		
免付費服務專線	0800-266-168	傳真	(02)-22260801
地址	新北市中和區中正路965號7樓		
臺灣總代理 自由居家有限公司 保固專用章	註：在實體商店購買，須加蓋實體商店之保固章(含購買日期)及中華民國合法發票為購買憑證。在網路商店購買，須提供其購買此產品之訂單編號(訂單憑證)及中華民國合法電子發票等購買證明。		

* 為了防止您的發票 (正/複本) 遺失可浮貼至保固卡上，
如果您是在網路上購買請保留訂單編號 謝謝

* 公司貨主機本體保固1年

各部位解說

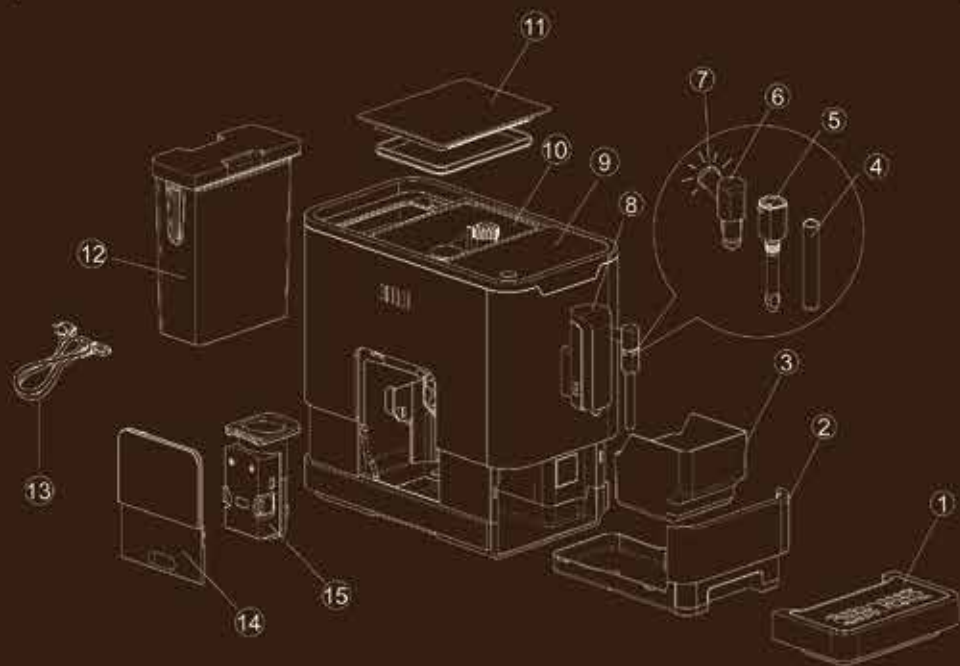

- | | | |
|-----------|----------------|------------|
| 1. 外部接水托盤 | 6. 蒸氣噴嘴 | 11. 咖啡豆容器蓋 |
| 2. 內部接水托盤 | 7. 蒸氣指示燈 | 12. 水箱 |
| 3. 咖啡渣盒 | 8. 咖啡出水口(可調高度) | 13. 電源線 |
| 4. 不鏽鋼蒸氣管 | 9. 控制面板 | 14. 核心門 |
| 5. 蒸氣噴嘴蓋 | 10. 咖啡豆容器 | 15. 沖泡核心 |







介面解說



觸控面板區

- | | | |
|--|---|--|
|  電源開關 |  超濃縮義式咖啡 |  冰咖啡 |
|  熱水按鈕 |  濃縮義式咖啡 |  蒸氣按鈕 |

操作圖示功能

- | | |
|---|--|
|  圖示閃爍: 低水量 / 水箱遺失 |  缺咖啡豆 |
|  圖示恆亮: 咖啡渣盒滿
圖示閃爍: 內部接水盤 / 咖啡渣容器遺失 | |
|  圖示恆亮: 沖泡核心未放置 / 安裝不正確
圖示閃爍: 核心門被打開 / 安裝不正確 | |
|  圖示恆亮: 需要除垢
圖示閃爍: 除垢處理中 |  清空模式 |

警告圖示功能

製作咖啡



1. 插上電源
*新品面板保護膜請先撕除, 否則會影響觸控
2. 打開咖啡豆容器蓋, 裝入適量咖啡豆
3. 調整咖啡豆研磨粗細 (咖啡濃度)
*圓點大(淡) 圓點小(濃)
4. 裝滿水箱
5. 將咖啡杯放置咖啡出水口, 並調整出水口高度
6. 按下電源開關
*每天作第一杯咖啡前先按熱水鈕流5秒
7. 選擇超濃縮或濃縮義式咖啡
8. 享受義式濃縮咖啡

清潔方式

*沖泡核心清潔: 依使用頻率每兩天一次或每週一次



1. 下壓開啟核心門並移除
2. 食指及姆指按壓沖泡核心左右分離鈕
3. 拉出沖泡核心並用清水清潔晾乾
4. 可用牙刷或棉花棒清潔沖泡核心上方洞口
*需定期清潔以防洞口堵塞
5. 將沖泡核心及核心門裝回



亮燈固定: 咖啡渣盒滿
機器運轉中請勿清潔

*接水盤及咖啡渣清潔: 燈亮或使用完畢後清潔



1. 移除內、外部接水盤及咖啡渣盒
2. 清潔咖啡渣並沖洗容器
3. 將接水盤及咖啡渣盒裝回

清空模式

*咖啡機將長時間不運轉時使用



1. 將空咖啡杯放置於咖啡出水口。

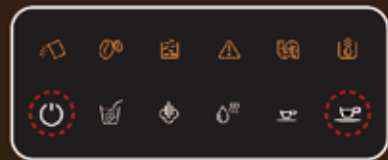

2. 在待機模式下，同時按下電源及大杯濃縮咖啡鈕，長嗶聲進入清空模式。

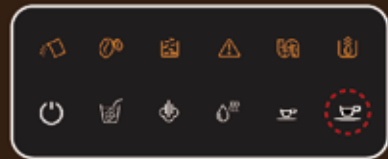

3. 清空指示燈閃爍，表示清空模式進行中。



4. 從設備移除水箱，此時清空指示燈將會停止閃爍。若要返回待機模式可以在移除水箱前按下電源開關。

5. 當清空完成後，機器將自動關閉。

Tip: 建議您使用深烘焙豆子
此機器不適用顆粒較大或較硬及調味咖啡豆(例如:香草咖啡豆)
如使用將導致磨豆機故障，
在選用豆時煩請注意，謝謝。



咖啡豆軟硬簡易辨認方法：
可以用雙手拇指將咖啡豆
輕易剝開，較為適用。
剝豆時咖啡中央線和
大姆指呈垂直方向

注意事項

1. 請將插頭插於牆壁插座，勿插於延長線上，以免超出負荷造成機器損壞。
2. 請勿隨意拆解機器，如有損壞情形，請交由維修客服中心處理。
3. 清潔本產品時，請注意用電安全。
4. 本產品僅供室內及家庭使用。
5. 咖啡豆槽請勿使用合成咖啡豆 (ex: 香草咖啡豆)
6. 咖啡豆槽請勿裝入咖啡粉 (本機台只限裝咖啡豆)
7. 機器運轉時，請勿關閉電源。
8. 使用本產品請遠離易燃物、爆裂物、易燃揮發性氣體。
9. 機身請勿置於火爐或高溫處。
10. 水箱請勿加入除水之外的任何液體。



亮燈固定：需要除垢

除垢時間約1小時，請務必在機器旁注意狀況。

*機器除垢：燈亮時清潔



1. 將水箱加滿水
第一次加水



2. 將大容量的耐熱容器
放於咖啡出水口
容器必須夠容納水箱水量

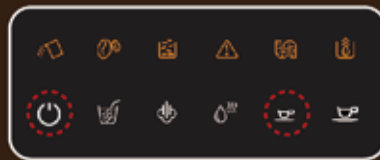

3. 待機模式下，長按電源開關鈕
及超濃縮咖啡鈕約5秒，長嗶聲
進入除垢模式



4. 按壓超濃縮咖啡鈕確認除垢。
若要返回待機狀態下按電源開關。



5. 除垢圖示閃爍
表示設備正在除垢中。



6. 當水箱中的水到達低水位，
補水燈會亮起，將水箱提起補水再放入
顯示補水燈再加水。



7. 再次將水箱補滿水，
機器將會繼續除垢
完成後機器將自動關閉。

8. 過程中補水燈亮才能加水

製作熱奶泡



1. 將蒸氣噴嘴轉向外部托水盤，或放置其他容器。
2. 按下蒸氣鈕。蒸氣指示燈閃爍。裝置開始加熱並將管線內的水排出外部托水盤或其他容器中。
3. 蒸氣指示燈停止閃爍後，將裝好牛奶的打奶泡杯放在蒸氣噴嘴下，將蒸氣噴嘴浸入牛奶約5cm深。
4. 再次按蒸氣按鈕。
5. 蒸氣出來時旋轉打奶泡杯。
6. 當牛奶加熱完成時會出現泡沫。再次按蒸氣鈕停止蒸氣。
7. 用濕毛巾清潔噴嘴蓋和金屬管，保持清潔。
8. 加入義式濃縮咖啡中，享受美味拿鐵(卡布其諾)

清潔蒸氣噴嘴

*建議每次使用完都需清潔



1. 噴嘴蓋向左旋轉來解除鎖定。然後將其向下拉出以移除。
2. 將蒸氣金屬管向下拔除。分離蒸氣金屬管與蒸氣噴嘴蓋並用清水清洗乾淨。
3. 結合蒸氣金屬管與蒸氣噴嘴蓋。
4. 將噴嘴蓋向上對齊蒸氣噴嘴安裝。將其向右旋轉鎖定，結束清潔。

製作冰咖啡



1. 將冰塊加入大容量玻璃杯並置於咖啡出水口。
2. 按下冰咖啡按鈕。
3. 機器將會製作兩次濃縮咖啡。恢復待機狀態後完成製作。
3. 依照各人濃度加冰水即可享受冰咖啡。

ASSAGGIATO IL LATTE IN TUTTO IL MONDO

TASTED COFFEE LATTE
ALL OVER THE WORLD

